

BOLLY® 2 ST FB - CON CONNESSIONI ALLINEATE FRONTE/RETRO

BOLLITORE POLYWARM® PER PRODUZIONE DI A.C.S. CON 2 SCAMBIATORI FISSI



IMPIEGO

Produzione ed accumulo di acqua calda sanitaria (ACS).
Tutti i collegamenti idraulici sul retro, le connessioni frontali e la flangia sono allineati per un'installazione semplice e veloce.

MATERIALI E FINITURE

Acciaio rivestito in Polywarm® (certificazioni ACS - SSICA - EN 16421) idoneo per acqua potabile ai sensi del D. M. n. 174 del 06.04.04

SCAMBIATORE DI CALORE:

2 scambiatori di calore fissi in acciaio rivestito in Polywarm®

COIBENTAZIONE

RIGIDA: poliuretano espanso ad elevato isolamento termico.

MORBIDA SMONTABILE: fibra di poliestere NOFIRE® riciclabile ad elevato isolamento termico e classe di resistenza al fuoco B-s2d0 (EN 13501). Rivestimento esterno in PVC.

PROTEZIONE CATODICA

Anodo di magnesio.

SCARICO

Scarico attraverso manicotto sul fondo. Modelli > 500 tubazione di scarico già montata.

CONTROFLANGIA - GUARNIZIONI

Guarnizioni in gomma siliconica alimentare (D.M. n.174 del 2004); resistenza in esercizio fino a 200 °C. Controflangia in acciaio al carbonio con trattamento Polywarm®.

GARANZIA

5 anni (vedi condizioni generali di vendita)

ACCESSORI E RICAMBI

Per l'elenco completo consultare la relativa sezione.

NEW



RIVESTIMENTO ACS
in POLYWARM®



SCAMBIATORE
POLYWARM®



CONNESSIONI
ALLINEATE

MODELLI
AD ALTA
ROTAZIONE



BOLLY® 2 ST FB WB

Modello	Coibentazione RIGIDA	SUPERFICI SCAMBIATORI		CLASSE ENERGETICA
		Superiore	Inferiore	
	CODICE	[m ²]		
150	3134162330011	0,4	0,6	B
200	3134162330012	0,5	0,8	B
300	3134162330013	0,7	1,2	B
400	3134162330014	1	1,5	C
500	3134162330015	1	1,8	C
800	3134162330016	1,6	2,7	B
1000	3134162330017	1,8	3,5	B
1500	3134162330018	1,9	3,8	C



BOLLY® 2 ST FB WC

Modello	Coibentazione MORBIDA SMONTABILE	SUPERFICI SCAMBIATORI		CLASSE ENERGETICA
		Superiore	Inferiore	
	CODICE	[m ²]		
800	3138162320112	1,6	2,7	C
1000	3138162320113	1,8	3,5	C
1500	3138162320114	1,9	3,8	C

ACCESSORI

RISCALDATORI ELETTRICI



Mod. Volume utile
integr. elettrica
[lit]

150	54
200	67
300	106
400	159
500	174
800	310
1000	390
1500	559

MONOFASE

1,5 kW	2 kW	3 kW
5240000000051	5240000000052	5240000000053
Tempo di riscaldamento con resistenze elettriche da 10 °C a 45 °C [min]		
97	73	49
120	90	60
190	143	95
285	213	142
312	234	156
554	416	277
698	524	349
1002	751	501

TRIFASE

4 kW	5 kW	6 kW	9 kW	12 kW
5240000000047	5240000000048	5240000000049	5240000000050	5240000000031
Tempo di riscaldamento con resistenze elettriche da 10 °C a 45 °C [min]				
37	//	//	//	//
45	//	//	//	//
71	57	//	//	//
107	85	//	//	//
117	93	78	//	//
208	166	139	92	69
262	210	175	116	87
376	301	250	167	125

Centralina Easy Control montata sul bollitore

CODICE	per modelli
5005000310002	WC
5005000310003	WB



Controflangia per resistenza elettrica

Vedi sezione Accessori



Anodo al titanio

Vedi sezione Accessori



BOLLY® 2 ST FB - CON CONNESSIONI ALLINEATE FRONTE/RETRO

BOLLITORE POLYWARM® PER PRODUZIONE DI A.C.S. CON 2 SCAMBIATORI FISSI

Modello	ACCUMULO		SCAMBIATORE	
	Pmax	Tmax	Pmax	Tmax
150 ÷ 800	10 bar	90 °C	12 bar	110 °C
1000 ÷ 1500	8 bar			

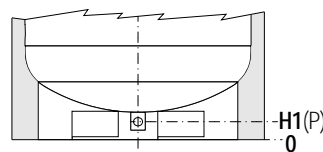
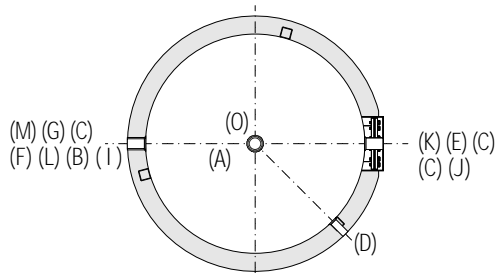
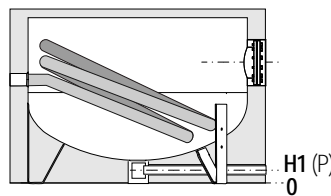
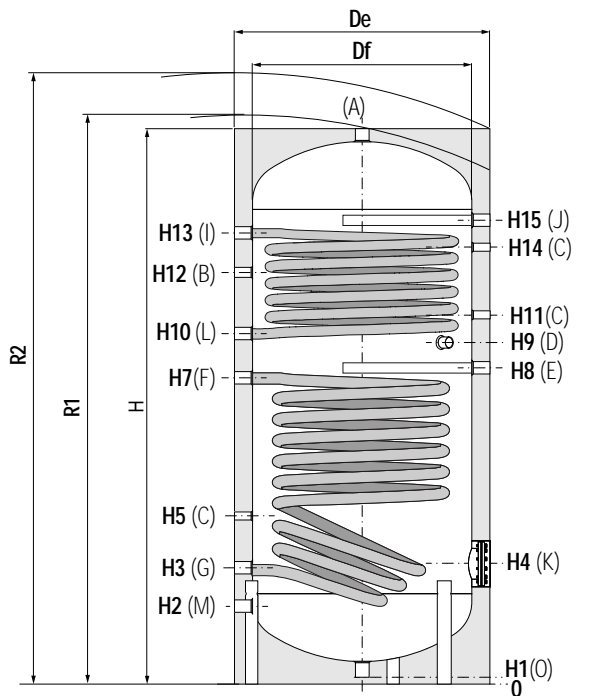
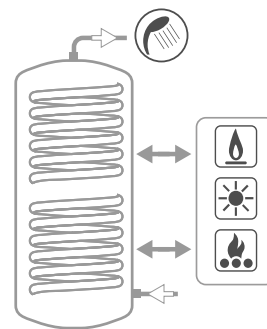

A	Uscita acqua calda sanitaria
B	Connessione per ricircolo
C	Connessione per strumentazione 1/2" Gas F
D	Connessione per integrazione elettrica
E	Connessione per anodo di magnesio 1"1/4 Gas F
F	Ingresso scambiatore inferiore 1"1/4 Gas F
G	Uscita scambiatore inferiore 1"1/4 Gas F
I	Ingresso scambiatore superiore 1"1/4 Gas F
J	Connessione per secondo anodo di magnesio 1"1/4 Gas F (solo per modelli >500)
K	Flangia di ispezione
L	Uscita scambiatore superiore 1"1/4 Gas F
M	Ingresso acqua sanitaria
O	Scarico 1"1/4 F Per modelli ≤ 500
P	Scarico Per modelli > 500

I modelli 1500 sono dotati di una pratica "gonna" di appoggio che rende possibile la movimentazione con transpallet e muletti e **scarico totale** con tubazione già montata.

BOLLY® 2 ST FB WB - COIBENTAZIONE RIGIDA

Modello	Vol. Peso		DF	DE	H	R1	R2	H1	H2	H3	H4	H5	H6	H7	H8	H9	H10	H11	H12	H13	H14	H15	K	P M D B A				
	[lt]	[kg]																						[mm]				
150	148	54	-	500	1414	-	1505	71	210	275	315	395	//	765	815	885	945	975	1065	1185	1185	//	Øi120/Øe180	-	3/4"	1"1/2"	3/4"	1"1/4"
200	189	65	-	550	1434	-	1540	71	220	285	325	405	//	811	855	915	960	985	1089	1195	1195	//	Øi120/Øe180	-	3/4"	1"1/2"	3/4"	1"1/4"
300	291	83	-	650	1486	-	1630	71	246	311	381	431	//	832	871	931	981	1011	1101	1221	1221	//	Øi120/Øe180	-	1"	1"1/2"	1"	1"1/4"
400	422	112	-	700	1766	-	1905	71	261	326	396	446	//	988	1033	1091	1143	1166	1286	1486	1486	//	Øi120/Øe180	-	1"	1"1/2"	1"	1"1/4"
500	498	134	-	750	1786	-	1945	71	271	346	411	466	//	1036	1076	1144	1186	1206	1331	1476	1476	//	Øi120/Øe180	-	1"	1"1/2"	1"	1"1/4"
800	789	232	750	900	2163	-	2350	101	338	428	483	548	//	1181	1243	1308	1362	1378	1598	1770	1708	1818	Øi170/Øe240	3/4"	1"	2"	1"	1"1/4"
1000	1038	272	850	1000	2217	-	2440	89	359	439	499	559	//	1279	1309	1364	1399	1444	1584	1819	1729	1839	Øi170/Øe240	3/4"	1"1/4"	2"	1"	1"1/2"
1500	1443	351	950	1100	2440	-	2685	109	340	425	575	545	//	1403	1450	1515	1550	1585	1825	2045	1965	2075	Øi300/Øe380	1"	1"1/2"	2"	1"	2"

BOLLY® 2 ST FB WC - COIBENTAZIONE MORBIDA

Modello	Vol. Peso		DF	DE	H	R1	R2	H1	H2	H3	H4	H5	H6	H7	H8	H9	H10	H11	H12	H13	H14	H15	K	P M D B A				
	[lt]	[kg]																						[mm]				
800	789	232	750	950	2163	2205	2365	101	338	428	483	548	//	1181	1243	1308	1362	1378	1598	1770	1708	1818	Øi170/Øe240	3/4"	1"	2"	1"	1"1/4"
1000	1038	272	850	1050	2217	2270	2455	89	359	439	499	559	//	1279	1309	1364	1399	1444	1584	1819	1729	1839	Øi170/Øe240	3/4"	1"1/4"	2"	1"	1"1/2"
1500	1443	351	950	1150	2440	2500	2700	109	340	425	575	545	//	1403	1450	1515	1550	1585	1825	2045	1965	2075	Øi300/Øe380	1"	1"1/2"	2"	1"	2"

BOLLY® 2 ST FB

DATI TECNICI PER SCAMBIATORI DI CALORE



I dati riportati in tabella sono da intendersi riferiti alle seguenti condizioni:

- 1) Temperatura primario ingresso bollitore T1 e generatore di potenza adeguata;
- 2) Potenza e Produzione A.C.S. in continuo da 10 a t2;
- 3) ACS prelevabile nei primi 10' e nella prima ora a partire da accumulo a 60 °C, alimentazione 10 °C e distribuzione 45 °C;
- 4) Acqua sanitaria non incrostante.

SCAMBIATORE SUPERIORE

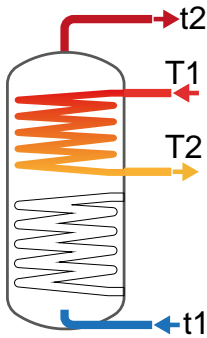

Modello	Portata Primario [m³/h]	Tempo di messa a regime in minuti da 10 °C a t2 e primario a T1				Potenza massima scambiabile in KW con primario a T1, secondario fra 10 °C e 45 °C e prelievo in continuo dell'ACS prodotta				Produzione in continuo ACS in lt/h fra 10 °C e 45 °C e primario a temperatura T1			
		T1/t2				T1				T1			
		55/50	65/60	70/60	80/60	55	65	70	80	55	65	70	80
150	2	47	49	34	22	4,5	6,8	7,9	10,3	109	165	194	254
	1	52	64	38	24	4,1	6,2	7,2	9,4	100	151	177	231
200	2,5	46	48	33	21	5,7	8,6	10	13,1	138	210	247	322
	1,25	51	53	37	24	5,3	7,9	9,3	12	129	194	227	296
300	3	51	53	37	24	8	12,1	14,1	18,4	195	296	347	453
	1,5	57	59	41	27	7,5	11,2	13,1	16,9	183	274	321	416
400	3,5	55	57	40	26	11,4	17,2	20,2	26,2	279	423	496	646
	1,75	61	63	44	29	10,7	16	18,6	24	262	392	458	592
500	3,5	61	64	44	29	11,4	17,2	20,2	26,2	279	423	496	646
	1,75	68	70	49	32	10,7	16	18,6	24	262	392	458	592
800	6	68	71	49	32	18,3	27,6	32,3	41,9	447	677	794	1034
	3	75	78	54	36	17,2	25,6	29,8	38,5	419	628	733	949
1000	6	79	82	57	37	20,5	30,9	36,1	46,9	501	759	889	1157
	3	87	91	64	42	19,2	28,5	33,3	42,9	469	701	818	1057
1500	6	87	90	63	41	26	39	45,6	59,1	636	959	1123	1457
	3	97	102	71	46	24,2	35,8	41,6	53,6	592	879	1024	1318

Modello	Portata Primario [m³/h]	ACS prelevabile nei primi 10 minuti in lt/10' fra 10 °C e 45 °C accumulo a t2 e primario a T1				ACS prelevabile nella prima ora in lt/60' fra 10 °C e 45 °C accumulo a t2 e primario a T1				Perdita di carico scambiatore primario	
		T1/t2				T1/t2				[mm.c.a.]	[mbar]
		55/50	65/60	70/60	80/60	55/50	65/60	70/60	80/60		
150	2	73	96	101	111	142	201	224	272	145,90	14,31
	1	72	94	98	107	135	189	210	253	40,41	3,96
200	2,5	92	121	127	139	179	254	283	343	275,70	27,04
	1,25	90	118	124	135	172	241	267	323	76,37	7,49
300	3	141	185	194	211	265	373	413	498	541,01	53,06
	1,5	139	181	189	205	255	355	393	469	149,87	14,70
400	3,5	211	276	288	313	388	544	603	723	1028,24	100,84
	1,75	208	271	282	304	374	519	572	679	284,83	27,93
500	3,5	229	299	311	336	406	567	625	745	1028,24	100,84
	1,75	227	294	305	327	392	542	595	702	284,83	27,93
800	6	401	521	541	581	684	950	1044	1236	911,70	89,41
	3	397	513	531	567	662	911	995	1168	252,55	24,77
1000	6	508	657	678	723	825	1137	1241	1456	1025,66	100,58
	3	502	647	666	706	799	1091	1184	1376	284,12	27,86
1500	6	691	891	919	974	1094	1499	1630	1897	1310,57	128,52
	3	684	878	902	951	1059	1435	1551	1786	363,04	35,60

BOLLY® 2 ST FB

DATI TECNICI PER SCAMBIATORI DI CALORE



I dati riportati in tabella sono da intendersi riferiti alle seguenti condizioni:

- 1) Temperatura primario ingresso bollitore T1 e generatore di potenza adeguata;
- 2) Potenza e Produzione A.C.S. in continuo da 10 a t2;
- 3) ACS prelevabile nei primi 10' e nella prima ora a partire da accumulo a 60 °C, alimentazione 10 °C e distribuzione 45 °C;
- 4) Acqua sanitaria non incrostante.

SCAMBIATORE INFERIORE

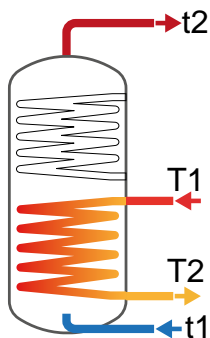

Modello	Portata Primario [m³/h]	Tempo di messa a regime in minuti da 10 °C a t2 e primario a T1				Potenza massima scambiabile in KW con primario a T1, secondario fra 10 °C e 45 °C e prelievo in continuo dell'ACS prodotta				Produzione in continuo ACS in lt/h fra 10 °C e 45 °C e primario a temperatura T1			
		T1/t2				T1				T1			
		55/50	65/60	70/60	80/60	55	65	70	80	55	65	70	80
150	2	99	102	71	46	6,6	10	11,7	15,2	162	246	288	371
	1	111	116	81	53	6,1	9,1	10,6	13,2	149	223	260	336
200	2,5	92	95	66	43	9	13,5	15,8	20,5	220	332	389	506
	1,25	103	107	75	49	8,3	12,3	14,4	18,5	203	303	354	456
300	3	97	101	70	45	13,5	20,2	23,6	30,6	331	498	583	756
	1,5	106	111	78	51	12,5	18,5	21,5	27,5	307	455	529	680
400	3,5	105	110	76	50	16,9	25,4	29,6	38,3	416	625	731	947
	1,75	117	122	86	57	15,4	23,2	26,9	34,5	387	571	664	853
500	3,5	111	116	81	53	20,2	30,1	35,1	45,3	496	742	867	1121
	1,75	126	131	93	61	18,7	27,3	31,7	40,6	459	674	782	1000
800	6	116	120	84	55	30,3	45,4	53	68,6	746	1120	1309	1695
	3	131	136	96	64	28,2	41,4	48,1	61,6	692	1021	1186	1521
1000	6	114	119	84	56	38,9	57,9	67,5	87	958	1429	1667	2151
	3	132	138	98	65	35,5	52,2	60,4	77	882	1288	1492	1903
1500	6	162	168	119	78	41	61	71	91,5	1009	1504	1753	2261
	3	189	197	139	92	37,7	54,9	63,4	80,7	927	1352	1564	1993

Modello	Portata Primario [m³/h]	ACS prelevabile nei primi 10 minuti in lt/10' fra 10 °C e 45 °C accumulo a t2 e primario a T1				ACS prelevabile nella prima ora in lt/60' fra 10 °C e 45 °C accumulo a t2 e primario a T1				Perdita di carico scambiatore primario	
		T1/t2				T1/t2				[mm.c.a.]	[mbar]
		55/50	65/60	70/60	80/60	55/50	65/60	70/60	80/60		
150	2	195	251	258	272	298	407	440	507	218,85	21,46
	1	193	247	253	266	287	388	418	479	60,62	5,95
200	2,5	253	325	335	354	392	536	581	675	441,12	43,26
	1,25	250	321	329	346	378	512	553	635	122,19	11,98
300	3	388	499	513	542	597	814	882	1021	927,45	90,95
	1,5	384	492	504	529	578	780	839	960	256,91	25,19
400	3,5	550	706	723	759	814	1101	1186	1359	1480,67	145,20
	1,75	546	697	712	744	791	1058	1133	1284	410,16	40,22
500	3,5	651	834	855	897	965	1304	1404	1607	1850,84	181,50
	1,75	645	822	840	877	935	1249	1336	1510	512,70	50,28
800	6	1026	1314	1345	1410	1499	2023	2174	2483	1538,50	150,87
	3	1017	1297	1325	1381	1455	1944	2076	2344	426,18	41,79
1000	6	1345	1720	1759	1840	1952	2625	2815	3202	1994,35	195,58
	3	1332	1696	1730	1799	1891	2512	2675	3004	552,45	54,18
1500	6	1870	2378	2419	2504	2509	3330	3530	3936	2108,31	206,75
	3	1856	2352	2388	2459	2443	3209	3378	3722	584,02	57,27

BOLLY® 2 ST FB

PERDITE DI CARICO SCAMBIATORI DI CALORE SUPERIORI



Superfici scambiatori [m ²]	
150	0,4
200	0,5
300	0,7
400	1
500	1
800	1,6
1000	1,8
1500	1,9

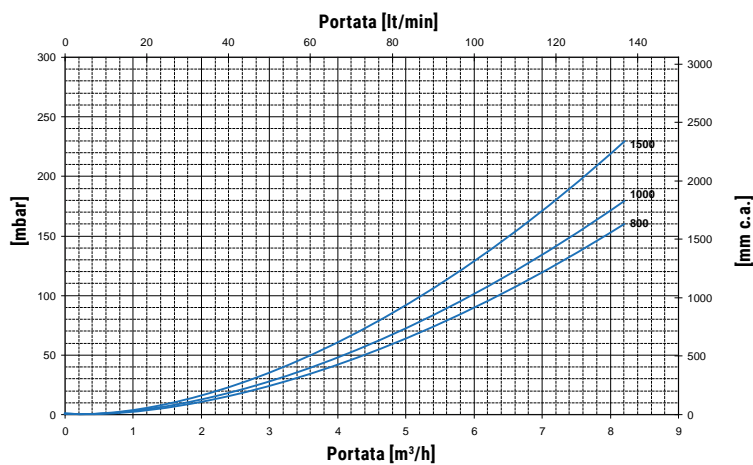
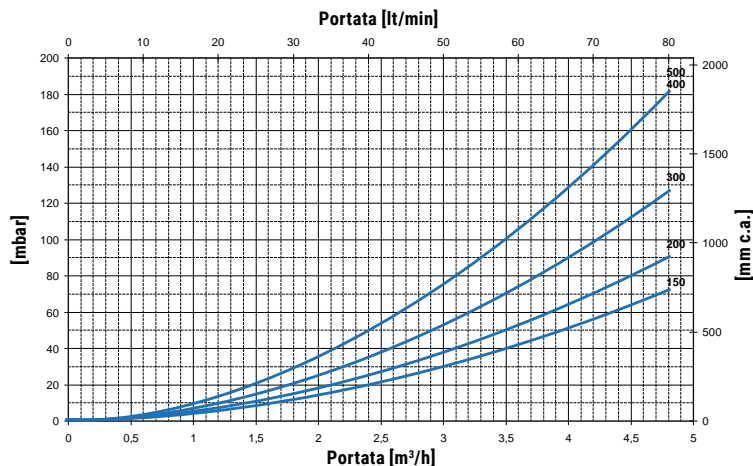

PERDITE DI CARICO SCAMBIATORI DI CALORE INFERIORI

Superfici scambiatori [m ²]	
150	0,6
200	0,8
300	1,2
400	1,5
500	1,8
800	2,7
1000	3,5
1500	3,8

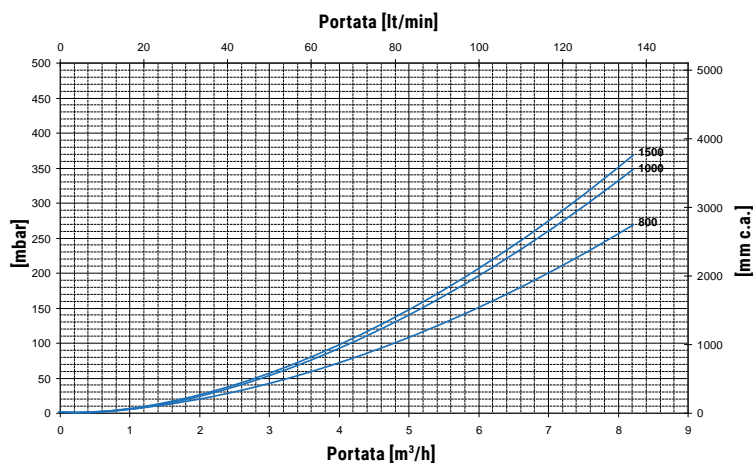
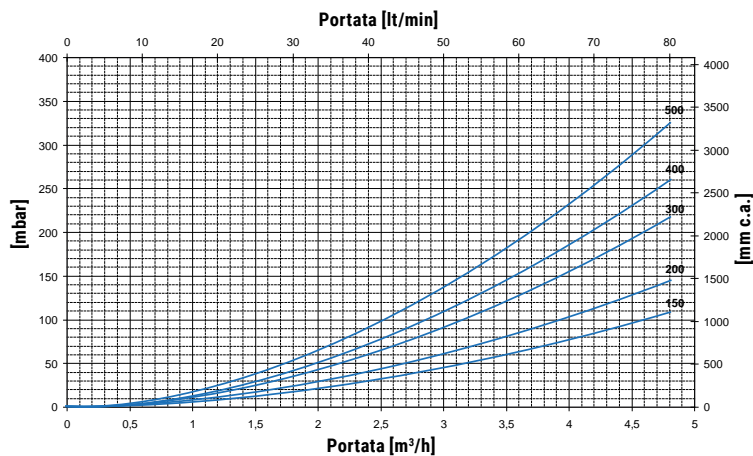

BOLLY® 2 ST FB

POTENZE SCAMBIATORI DI CALORE SUPERIORI



Potenza scambiatori bollitori Bolly® 2 ST in funzione di temperatura e portata del primario e con secondario 10/45 °c al massimo prelievo di acs producibile (il limite superiore coincide con le portate maggiori primario e viceversa). Per i dati termici di scambiatori di calore INFERIORI - vedi Bolly® 1 ST

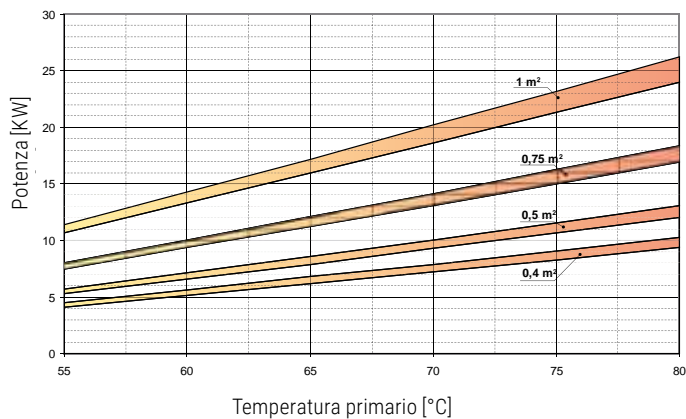

Scambiatore fisso	0,4 m²		0,5 m²		0,75 m²		1 m²	
	MAGGIORE	MINORE	MAGGIORE	MINORE	MAGGIORE	MINORE	MAGGIORE	MINORE
Portata primario [m³/h]	2	1	2,5	1,25	3	1,5	3,5	1,75

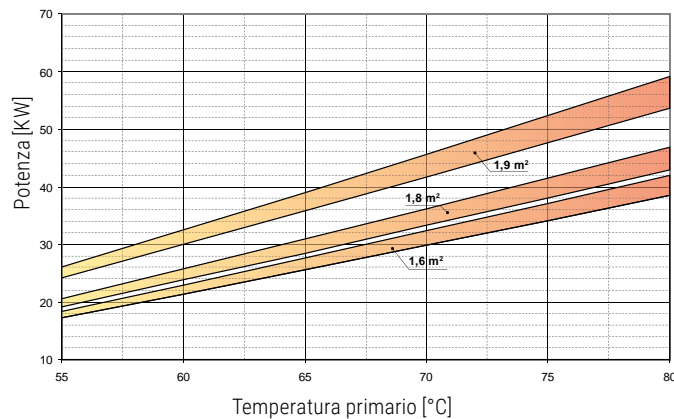

Scambiatore fisso	1,6 m²		1,8 m²		1,9 m²	
	MAGGIORE	MINORE	MAGGIORE	MINORE	MAGGIORE	MINORE
Portata primario [m³/h]	6	3	6	3	6	3

DATI TERMICI PER SCAMBIATORI DI CALORE INFERIORI - VEDI BOLLY® 1 ST

ESEMPIO DI SCHEMA DI IMPIANTO CON BOLLY® 2 ST FB

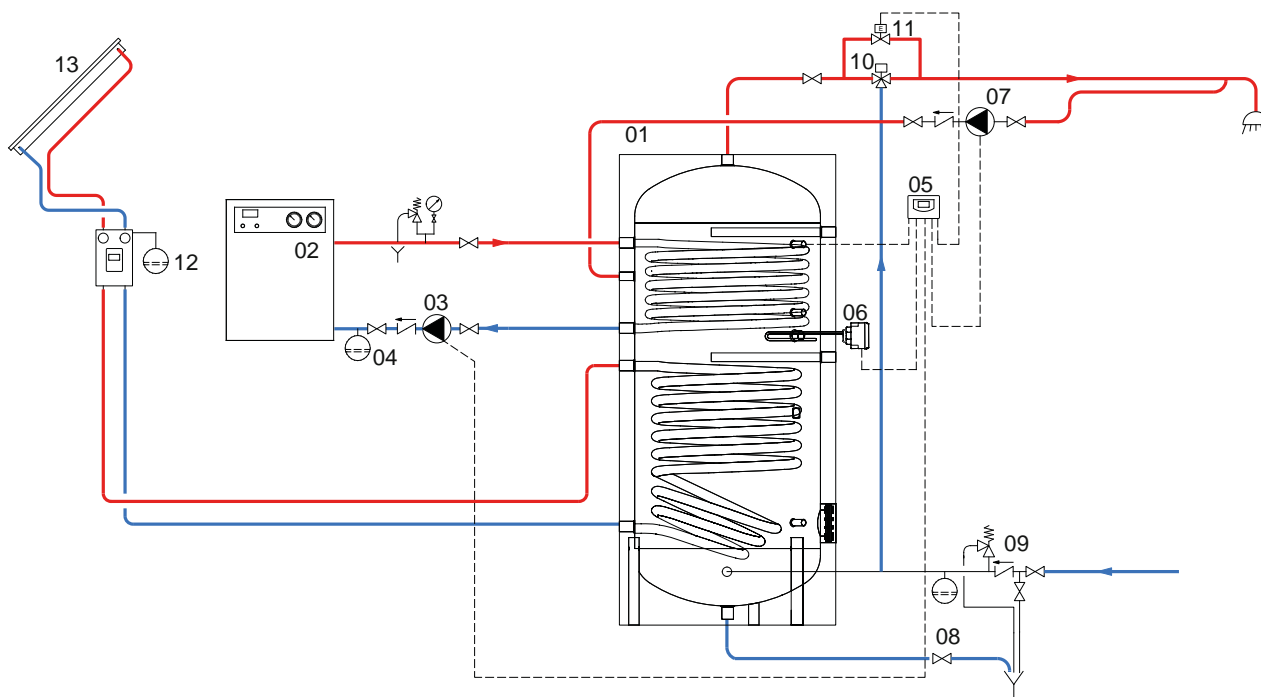

1 Bollitore Bolly® 2 ST FB	5 Centralina Easy Control o altro controllore /termostato	9 Gruppo di sicurezza idraulico	13 Collettore/i solare/i
2 Generatore (caldaia a gas)	6 Resistenza Elettrica (opzionale)	10 Miscelatore termostatico	
3 Circolatore	7 Circolatore ricircolo AcS	11 Elettrovalvola di by-pass	
4 Vaso di Espansione	8 Valvola scarico fanghi/svuotamento	12 Gruppo di circolazione solare completo	

Gli schemi riportati sono puramente illustrativi. Per la realizzazione di impianti fare sempre riferimento ad un tecnico progettista abilitato.