

BOLLY® 1 XL

BOLLITORE POLYWARM® PER PRODUZIONE DI A.C.S. CON 1 SCAMBIATORE FISSO



IMPIEGO

Produzione ed accumulo di acqua calda sanitaria (ACS).
Tutti i collegamenti idraulici sul retro, le connessioni frontali e la flangia sono allineati per un'installazione semplice e veloce.

MATERIALI E FINITURE

Acciaio rivestito in Polywarm® (certificazioni ACS - SSICA - EN 16421) idoneo per acqua potabile ai sensi del D. M. n. 174 del 06.04.04

SCAMBIATORE DI CALORE:

Scambiatore di calore fisso in acciaio rivestito in Polywarm®

COIBENTAZIONE

RIGIDA: poliuretano espanso ad elevato isolamento termico.

MORBIDA SMONTABILE: fibra di poliestere NOFIRE® riciclabile ad elevato isolamento termico e classe di resistenza al fuoco B-s2d0 (EN 13501).

Rivestimento esterno in PVC.

PROTEZIONE CATODICA

Anodo di magnesio.

SCARICO

Scarico attraverso manicotto sul fondo.

CONTROFLANGIA - GUARNIZIONI

Guarnizioni in gomma silconica alimentare (D.M. n.174 del 2004); resistenza in esercizio fino a 200 °C. Controflangia in acciaio al carbonio con trattamento Polywarm® e predisposizione per resistenza elettrica.

GARANZIA

5 anni (vedi condizioni generali di vendita)

ACCESSORI E RICAMBI

Per l'elenco completo consultare la relativa sezione.

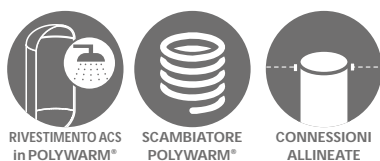

BOLLY® 1 XL WB

Modello	Coibentazione RIGIDA CODICE	SUPERFICIE SCAMBIATORE [m²]	CLASSE ENERGETICA
200	3104162330011	2	B
300	3104162330012	3,4	B
400	3104162330013	4,4	C
500	3104162330014	5,4	C
800	3104162330015	6,0	B
1000	3104162330016	6,5	B
1500	3104162330060	7,7	C

NEW



BOLLY® 1 XL WC

Modello	Coibentazione MORBIDA SMONTABILE CODICE	SUPERFICIE SCAMBIATORE [m²]	CLASSE ENERGETICA
800	3104162320007	6,0	C
1000	3104162320008	6,5	C
1500	3103162321160	7,7	C

NEW



BOLLY® 1 XL WB CLASSE A

Modello	Coibentazione RIGIDA CODICE	SUPERFICIE SCAMBIATORE [m²]	CLASSE ENERGETICA
200	3104162330051	2	A
300	3104162330052	3,4	A
500	3104162330053	5,4	A

ACCESSORI

RISCALDATORI ELETTRICI

Mod.	Volume utile integr. elettrica [litri]	MONOFASE		
		1,5 kW	2 kW	3 kW
		52400000000051	52400000000052	52400000000053
Tempo di riscaldamento con resistenze elettriche da 10 °C a 45 °C [min]				
200	159	285	214	142
300	235	421	316	210
400	353	632	474	316
500	413	741	555	370
800	668	1197	898	598
1000	874	1565	1174	783
1500	1000	1791	1343	895

TRIFASE				
4 kW	5 kW	6 kW	9 kW	12 kW
52400000000047	52400000000048	52400000000049	52400000000050	52400000000031
Tempo di riscaldamento con resistenze elettriche da 10 °C a 45 °C [min]				
//	//	//	//	//
158	//	//	//	//
237	//	//	//	//
278	222	//	//	//
449	359	299	199	//
587	470	391	261	196
671	537	448	298	224

Centralina Easy Control montata sul bollitore

CODICE	per modelli
5005000310002	WC
5005000310003	WB

Kit HEAT MANAGER + resistenza elettrica con sonda e cavo 3mt

CODICE	RESISTENZA ELETTRICA
52400000000074	1,5 kW
52400000000075	2 kW
52400000000076	3 kW



Anodo al titanio

Per codici e prezzi vedere sezione ACCESSORI

BOLLY® 1 XL

BOLLITORE POLYWARM® PER PRODUZIONE DI A.C.S. CON 1 SCAMBIATORE FISSO

Modello	ACCUMULO		SCAMBIATORE	
	Pmax	Tmax	Pmax	Tmax
200÷800	10 bar	90 °C	12 bar	110 °C
1000,1500	8 bar			

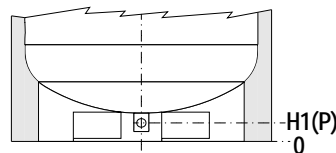
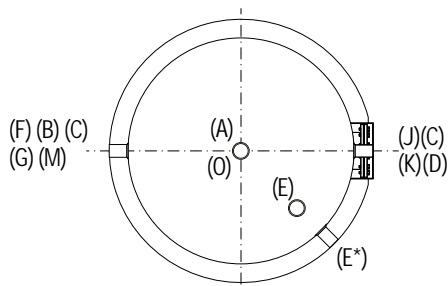
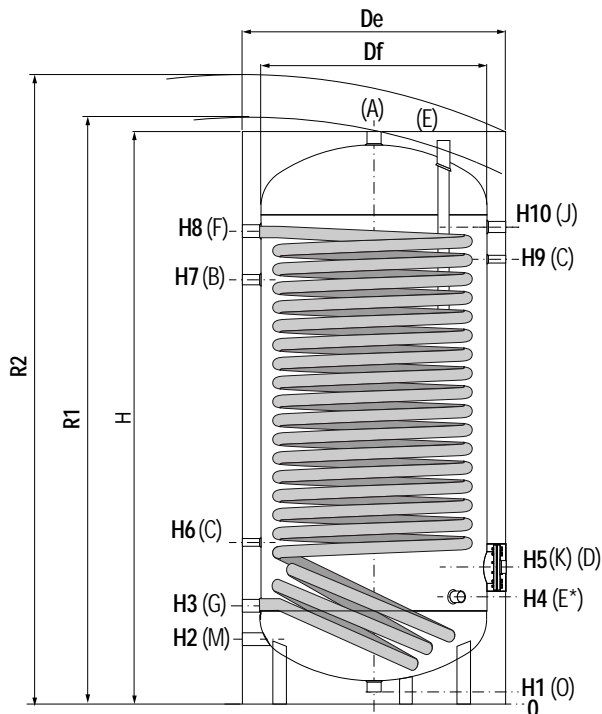

I modelli 1500 sono dotati di una pratica "gonna" di appoggio che ne rende possibile la movimentazione con transpallet e muletti e **scarico totale** con tubazione già montata.

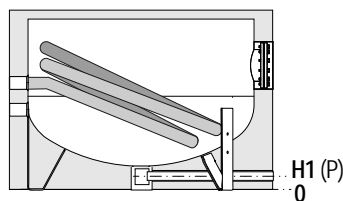

Solo su modelli 800-1000

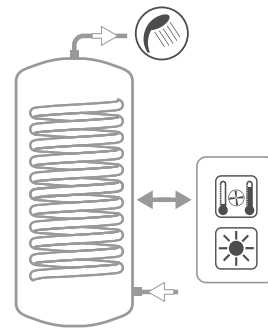

A	Uscita acqua calda sanitaria
B	Connessione per ricircolo
C	Connessione per strumentazione 1/2" Gas F
D	Connessione per integrazione elettrica
E	Connessione per anodo di magnesio 1"1/4 Gas F (per modelli ≤ lt.1000)
E*	Connessione per anodo di magnesio 1"1/4 Gas F (per modello lt.1500)
F	Ingresso circuito primario 1"1/4 Gas F
G	Uscita circuito primario 1"1/4 Gas F
J	Connessione per secondo anodo di magnesio 1"1/4 Gas F (per modelli lt.1500)
K	Flangia di ispezione
M	Ingresso acqua sanitaria
O	Scarico 1"1/4 Gas F
P	Scarico per modelli >500

BOLLY® 1 XL WB + XL WB CLASSE A (COIBENTAZIONE RIGIDA)

Modello	Volume [lt]	Peso [Kg]	Df	H	De	R1	R2	H1	H2	H3	H4	H5	H6	H7	H8	H9	H10	K	M	B	A	D	P
200	189	96	//	1440	550	//	1560	71	215	285	//	325	405	1055	1190	1190	//	Øi120/Øe180	3/4"	3/4"	1"1/4	1"1/2	//
300	291	130	//	1500	650	//	1650	71	241	321	//	381	431	1091	1211	1211	//	Øi120/Øe180	1"	1"	1"1/4	1"1/2	//
400	422	154	//	1780	700	//	1930	71	256	336	//	396	446	1316	1471	1471	//	Øi120/Øe180	1"	1"	1"1/4	1"1/2	//
500	497	174	//	1800	750	//	1960	71	266	346	//	411	466	1326	1486	1486	//	Øi120/Øe180	1"	1"	1"1/4	1"1/2	//
800	789	264	//	2170	900	//	2360	101	338	418	//	483	538	1548	1808	1808	//	Øi170/Øe240	1"	1"	1"1/4	2"	3/4"
1000	1038	303	//	2230	1000	//	2460	89	359	439	//	499	559	1584	1829	1829	//	Øi170/Øe240	1"1/4	1"	1"1/2	2"	3/4"
1500	1438	368	//	2420	1100	//	2670	109	335	425	495	575	545	1825	2015	1940	2065	Øi300/Øe380	1"1/2	1	2	2	1"

BOLLY® 1 XL WC (COIBENTAZIONE MORBIDA SMONTABILE)

Modello	Volume [lt]	Peso [Kg]	Df	H	De	R1	R2	H1	H2	H3	H4	H5	H6	H7	H8	H9	H10	K	M	B	A	D	P
800	789	226	750	2190	950	2330	2400	101	338	418	//	483	538	1548	1808	1808	//	Øi170/Øe240	1"	1"	1"1/4	2"	3/4"
1000	1038	255	850	2250	1050	2420	2500	89	359	439	//	499	559	1584	1829	1829	//	Øi170/Øe240	1"1/4	1"	1"1/2	2"	3/4"
1500	1438	358	950	2440	1150	2630	2710	109	335	425	495	575	545	1825	2015	1940	2065	Øi300/Øe380	1"1/2	1	2	2	1"



I dati riportati in tabella sono da intendersi riferiti alle seguenti condizioni:

- 1) Temperatura primario ingresso bollitore T1 e generatore di potenza adeguata;
- 2) Potenza e Produzione A.C.S. in continuo da 10 a t2;
- 3) ACS prelevabile nei primi 10' e nella prima ora a partire da accumulo a 60 °C, alimentazione 10 °C e distribuzione 45 °C;
- 4) Acqua sanitaria non incrostante.

Modello	Portata Primario [m³/h]	Tempo di messa a regime in minuti da 10 °C a t2 e primario a T1				Potenza massima scambiabile in KW con primario a T1, secondario da 10°C a t2 e prelievo in continuo dell'ACS prodotta					Produzione in continuo ACS in lt/h fra 10°C e t2 e primario a temperatura T1				
		T1/t2				T1/t2					T1/t2				
		55/50	65/60	70/60	80/60	55/45	65/45	70/45	80/45	80/60	55/45	65/45	70/45	80/45	80/60
200	2,5	40	42	30	20	21	31	36	47	34	522	773	899	1153	589
	1,25	49	52	36	24	19	28	32	40	30	468	677	780	990	522
300	3	44	46	32	22	30	45	52	66	58	751	1104	1281	1640	1016
	1,5	55	57	41	27	27	39	44	56	51	664	951	1093	1377	893
400	3,5	47	49	35	23	42	61	71	90	78	1033	1510	1747	2229	1355
	1,75	59	62	44	30	37	53	60	75	68	915	1298	1486	1863	1190
500	3,5	49	51	36	24	48	70	81	103	78	1198	1740	2009	2551	1355
	1,75	62	65	47	31	43	60	68	85	68	1060	1487	1696	2114	1190
800	5	59	61	43	29	64	93	107	136	116	1571	2291	2650	3372	2022
	2,5	72	76	55	37	57	80	92	115	103	1412	1993	2277	2845	1790
1000	8	65	68	48	32	72	106	124	158	131	1780	2632	3058	3925	2290
	4	76	80	57	38	66	95	110	139	119	1642	2364	2720	3436	2085
1500	8	79	82	59	39	83	122	141	180	156	2057	3017	3497	4465	2728
	4	94	99	71	48	76	109	124	156	141	1887	2691	3086	3878	2462

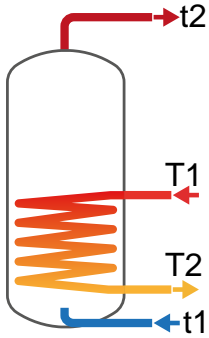

Modello	Portata Primario [m³/h]	ACS prelevabile nei primi 10 minuti in lt/10' fra 10 °C e 45 °C accumulo a t2 e primario a T1				ACS prelevabile nella prima ora in lt/60' fra 10 °C e 45 °C accumulo a t2 e primario a T1				Perdita di carico scambiatore primario	
		T1/t2				T1/t2				[mm.c.a.]	[mbar]
		55/50	65/60	70/60	80/60	55/50	65/60	70/60	80/60		
200	2,5	303	399	420	462	634	888	989	1193	871	85
	1,25	294	383	400	165	590	811	894	792	260	25
300	3	458	600	629	689	934	1299	1441	1728	759	74
	1,5	443	574	598	230	864	1176	1290	1102	235	23
400	3,5	655	855	894	974	1309	1811	2001	2386	1287	126
	1,75	635	819	850	311	1214	1641	1791	1490	407	40
500	3,5	769	1001	1046	1137	1528	2103	2319	2752	1491	146
	1,75	746	959	994	352	1417	1901	2068	1691	472	46
800	5	1165	1510	1570	1691	2160	2962	3249	3826	3502	343
	2,5	1138	1461	1508	474	2032	2723	2950	2276	1043	102
1000	8	1482	1920	1991	2136	2609	3587	3928	4621	8530	837
	4	1459	1875	1935	573	2499	3372	3657	2749	2561	251
1500	8	1986	2557	2637	2798	3289	4468	4852	5626	10247	1005
	4	1958	2503	2569	646	3153	4207	4523	3102	3079	302

PERDITE DI CARICO SCAMBIATORI FISSI

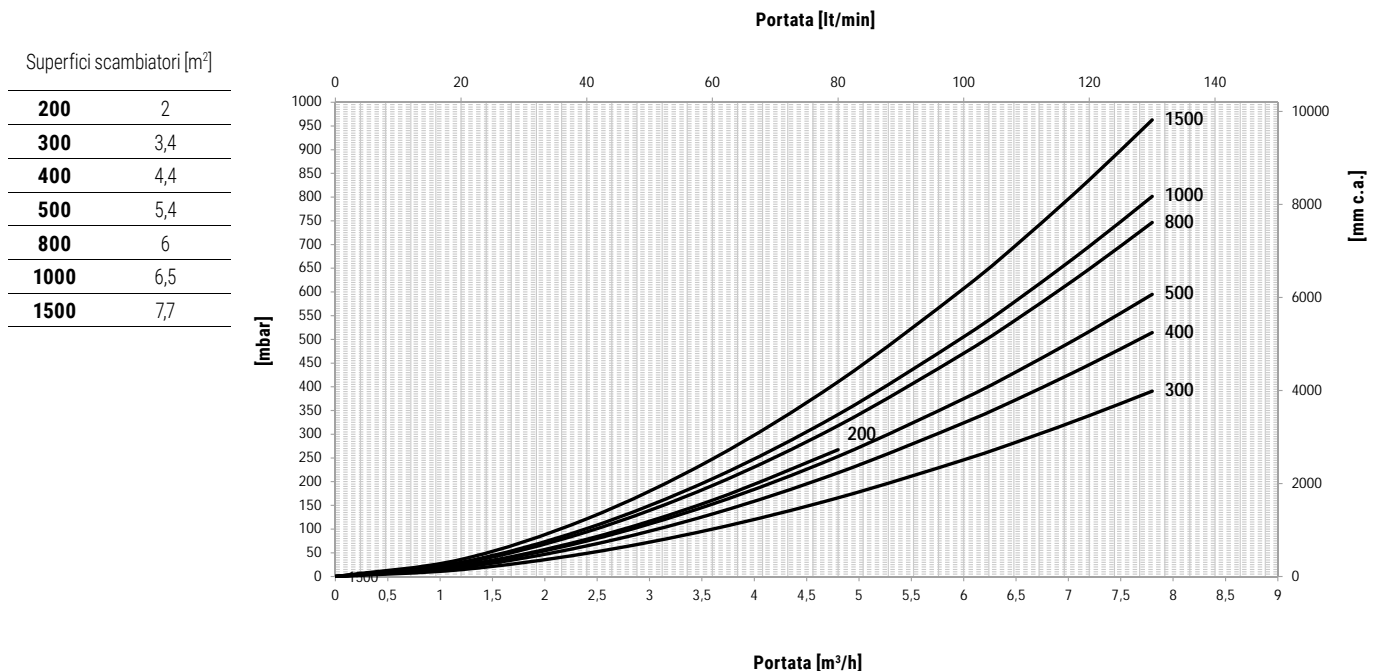

BOLLY® 1 XL

POTENZE SCAMBIATORI DI CALORE



Potenza scambiatori bollitori BOLLY® 1 XL in funzione di temperatura e portata del primario e con secondario 10/45 °C al massimo prelievo di acs producibile. La curva superiore che delimita la zona operativa di ciascuno scambiatore corrisponde alla portata "maggiore" del primario indicata in tabella; la curva inferiore corrisponde alla portata "minore".

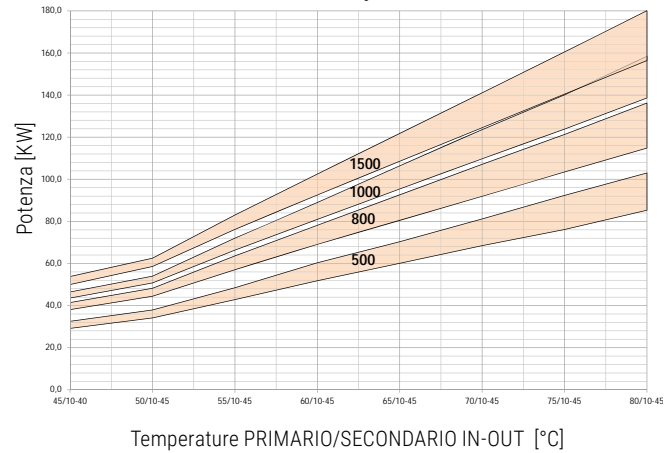
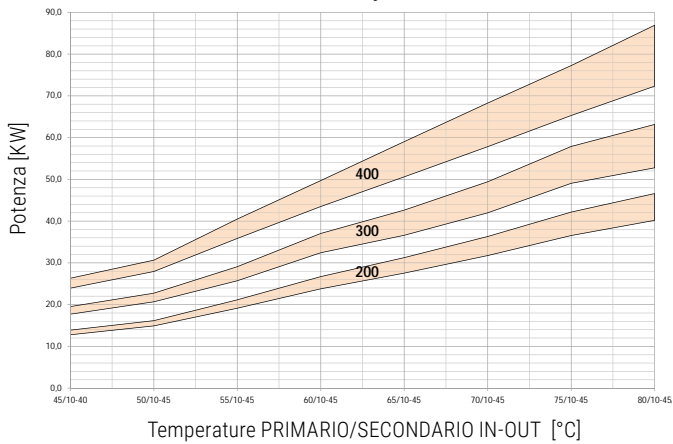

Modello	200		300		400	
Portata primario [m³/h]	MAGGIORE	MINORE	MAGGIORE	MINORE	MAGGIORE	MINORE
	2,5	1,25	3	1,5	3,5	1,75

Modello	500		800		1000		1500	
Portata primario [m³/h]	MAGGIORE	MINORE	MAGGIORE	MINORE	MAGGIORE	MINORE	MAGGIORE	MINORE
	3,5	1,75	5	2,5	8	4	8	4

ESEMPIO DI SCHEMA DI IMPIANTO CON BOLLY® 1 XL

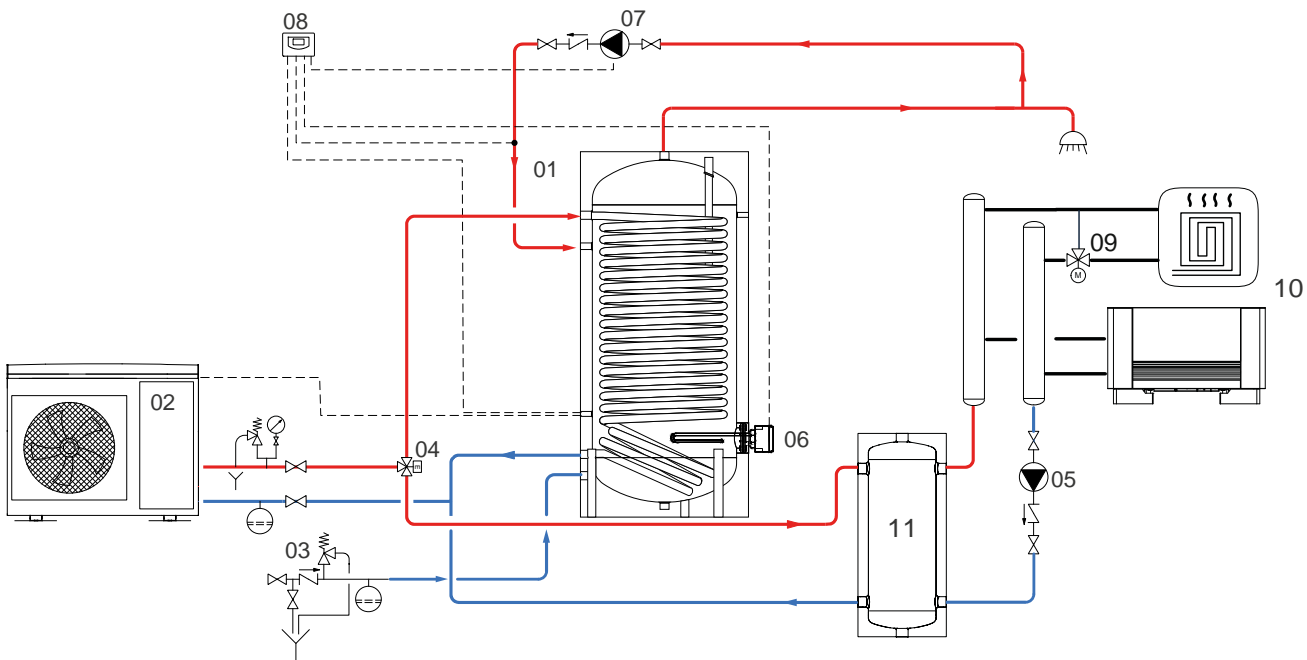

1	Bolly 1 XL	4	Valvola tre vie motorizzata	7	Circolatore ricircolo ACS	10	Terminali
2	Generatore termico (Pompa di Calore)	5	Circolatore impianto climatizzazione	8	Centralina Easy Control o altro controllore /termostato	11	Accumulo inerziale
3	Gruppo di sicurezza idraulico	6	Riscaldatore elettrico	9	Valvola miscelatrice termostatica		

Gli schemi riportati sono puramente illustrativi. Per la realizzazione di impianti fare sempre riferimento ad un tecnico progettista abilitato.